

フローリック〈FL-AB〉取付説明書

商品の名称と付属品

●ベース

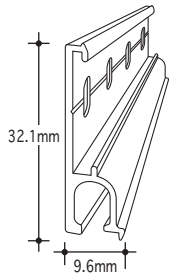

●カバー

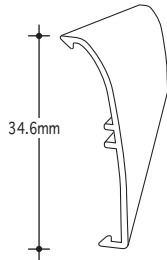

●ブラシ



●サイドプレート(左右各1)

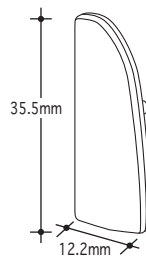

●ビス(ナベドリル 4×10)



L=1000mm×4本
L=1500mm×5本

⑨ 木製建具の場合、予め下穴をあけてからタッピングビス(鋼4×16)をご使用ください。(別途ご用意願います)

取付け方法

- 1** 扉の寸法に合わせてベースとカバーを取り付けたまま、ずれないように切断します。
ご注意 サイドプレートの厚み(1.5mm×両端)を考慮し、切断してください。
 切断はベースとカバーに対して垂直におこなってください。

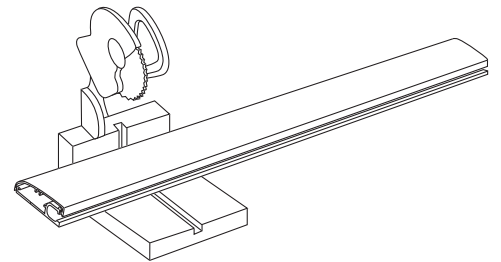

- 2** ベースからカバーを横にスライドさせて取り外します。
ご注意 ベースとカバーの切断面のバリを取り除いてください。
 バリが残っていると、あとでサイドプレートが挿入できません。

- 3** ブラシは寸法に合わせてカッター等で切断し、ベースの挿入部より差し入れます。
ご注意 ブラシ穴上では切断しないで下さい。
 脱毛の原因となります。

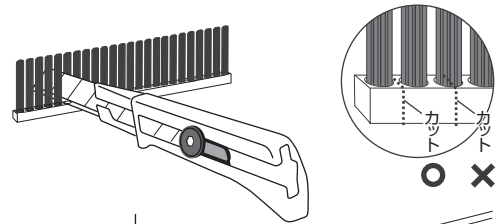

- 4** ビスをゆるめにビス穴に打ち、ベースを仮固定します。
ご注意 ビス穴はあまり下すぎると、扉を破損させる可能性があります。

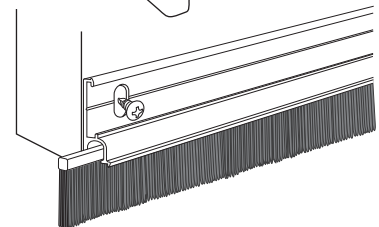

- 5** 扉を開閉し、ブラシと床面との接触状況を確認します。
ご注意 床面への圧着が強くなると、床面を傷つけたり、ブラシの色が移行する可能性があります。

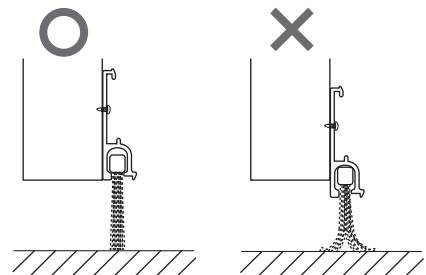

- 6** 位置が決まったら、ビスを固定します。

- 7** カバーをベースに吻合させます。
 カバーの下側からあわせて上部で「パチン!」という音がするまで、はめ込みます。
 ※吻合し直す場合は、カバーを横にスライドさせて外してください。

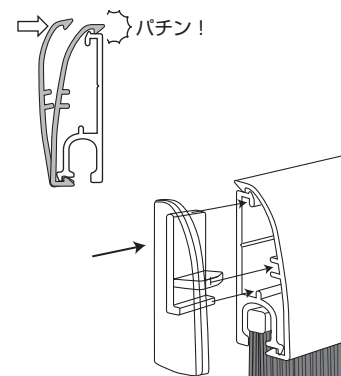

- 8** サイドプレートをベースとカバーの溝に合わせて両端に差し込みます。
ご注意 一度取り付けると取り外しが困難になります。