

# フローリック〈FL-AQ〉取付説明書

## 商品の名称と付属品

### ●ベース

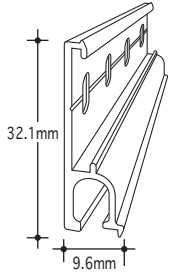

### ●カバー

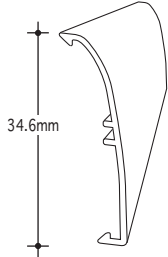

### ●ゴム



### ●サイドプレート(左右各1)

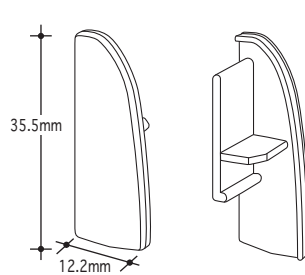

### ●ビス(ナベドリル 4×10)



L=1000mm×4本  
L=1500mm×5本

⑧ 木製建具の場合、予め下穴をあけてからタッピングビス(鋼4×16)をご使用ください。(別途ご用意願います)

## 取付け方法

- 1 扉の寸法に合わせてベースとカバーを取り付けたまま、ずれないように切断します。  
**ご注意** サイドプレートの厚み(1.5mm×両端)を考慮し、切断してください。  
切断はベースとカバーに対して垂直におこなってください。

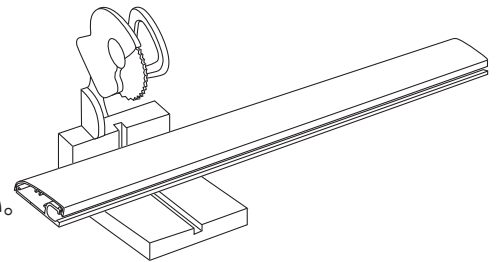

- 2 ベースからカバーを横にスライドさせて取り外します。  
**ご注意** ベースとカバーの切断面のバリを取り除いてください。  
バリが残っていると、あとでサイドプレートが挿入できません。

- 3 ゴムを寸法に合わせてハサミ等で切断し、ベースの挿入部より差し入れます。  
**ご注意** ゴムは上下があります。

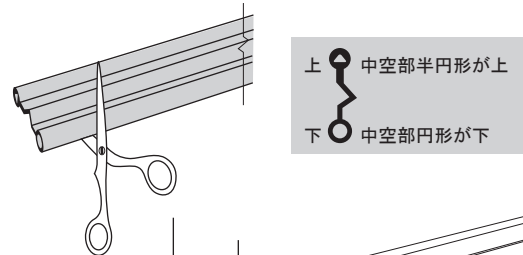

- 4 ビスをゆるめにビス穴に打ち、ベースを仮固定します。  
**ご注意** ビス穴はあまり下すぎると、扉を破損させる可能性があります。

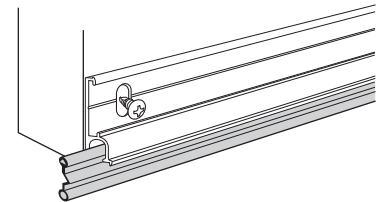

- 5 扉を開閉し、ゴムと床面との接触状況を確認します。  
ゴムの挿入部上部に空間ができるようにします。  
**ご注意** 床面への圧着が強くなると、ゴムの色が移行する可能性があります。  
床面がコンクリート、タイル等ザラザラしている場合は、ゴムを床面に接触させないでください。

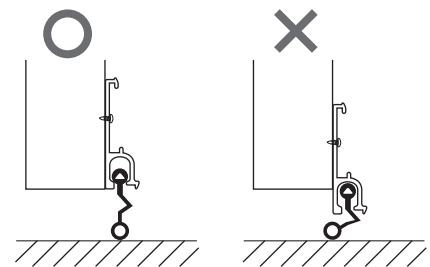

- 6 位置が決まったら、ビスを固定します。

- 7 カバーをベースに勘合させます。  
カバーの下側からあわせて上部で「パチン!」という音がするまで、はめ込みます。  
※勘合し直す場合は、カバーを横にスライドさせて外してください。

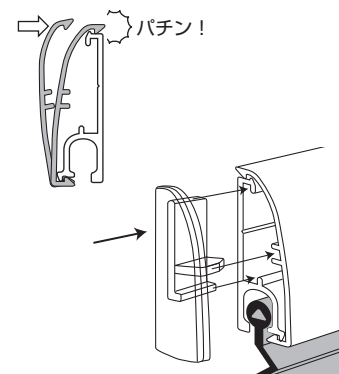

- 8 サイドプレートをベースとカバーの溝に合わせて両端に差し込みます。  
**ご注意** 一度取り付けたら取り外しが困難になります。