

フローリック〈FL-BJ〉 取付説明書

商品の名称と付属品

● フレーム

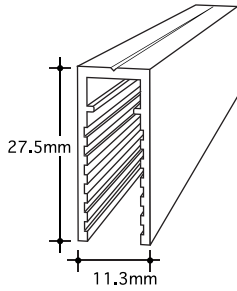

● アジャスト

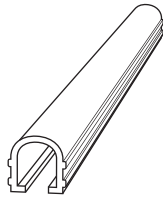

● ゴム

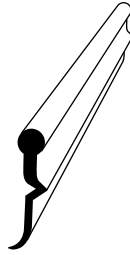

● サイドプレート×2

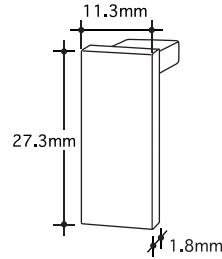

● ビス

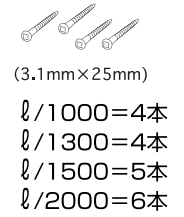

取付け方法

①

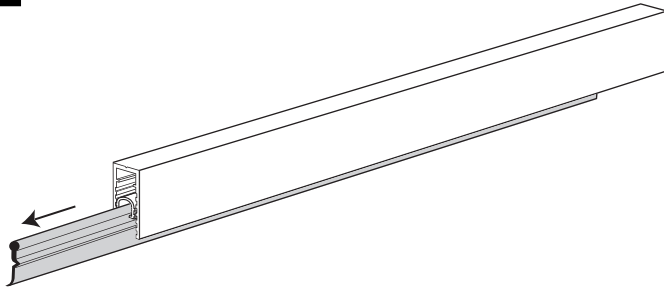

① アジャストからゴムを取り出します。

②

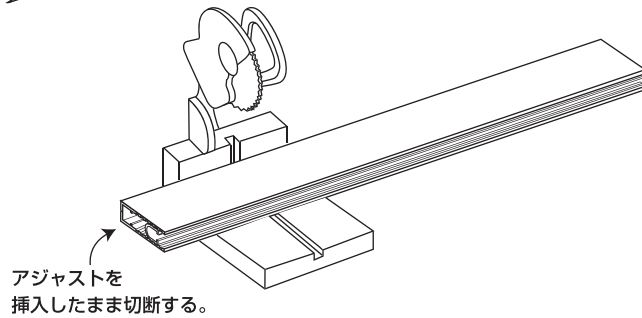

② 扉の寸法に合わせて、フレームとアジャストをずれないように切断します。

ご注意

サイドプレートの厚み(1.8mm×2)を考慮してください。

③

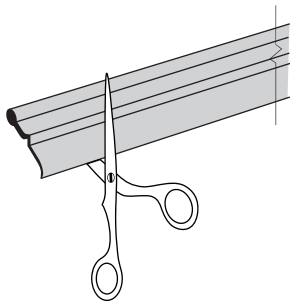

③ ゴムは寸法に合わせてハサミ等で切断します。

④



④ アジャストをフレームから抜きます。(切断面のバリを取り除いてください)

⑤

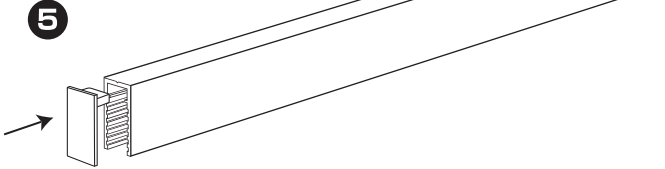

⑤ フレームの片側にサイドプレートを取り付けます。

ご注意

一度取り付けると取り外しが困難となります。

⑥

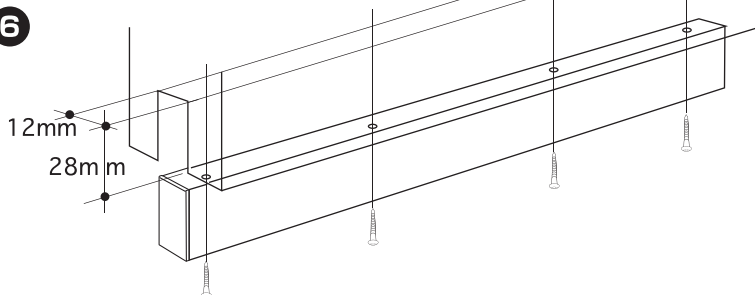

⑥ フレームをビスにて扉に固定します。(ビス穴を追加する場合は、3.6φです)

取付け方法

7

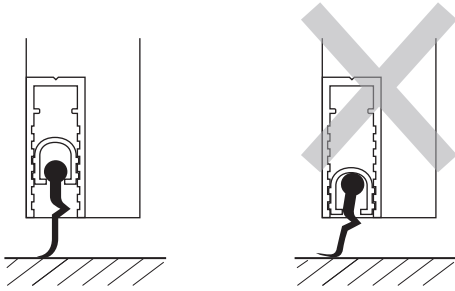

- 7 スキマの寸法に合わせてアジャストの位置を決めます。

ご注意

アジャスト内、上部に空間ができるようにして下さい。
床への圧迫が強くなると、色移行する可能性があります。

- スキマ寸法とアジャスト位置の目安は下図のとおりです。

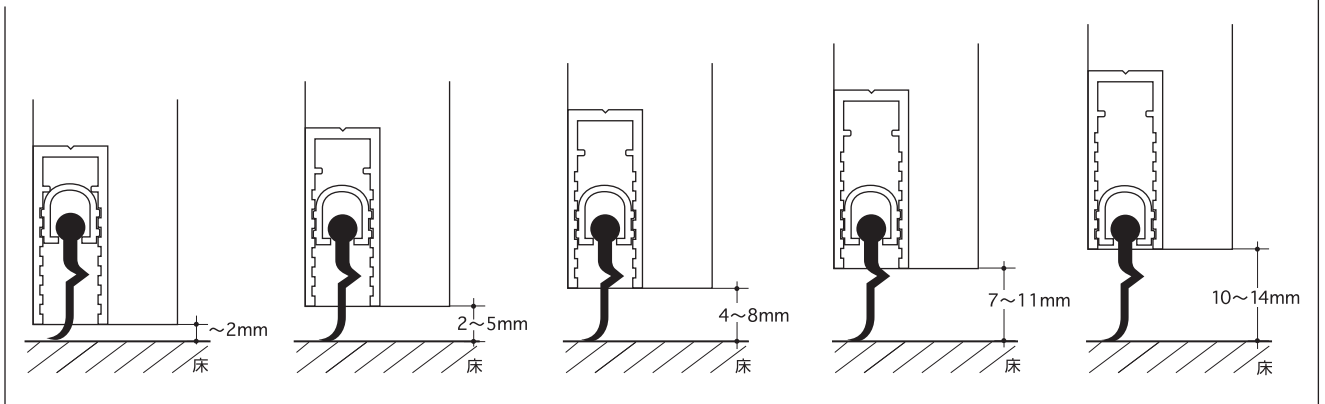

8

少し湾曲させる。
※この図はイメージです。

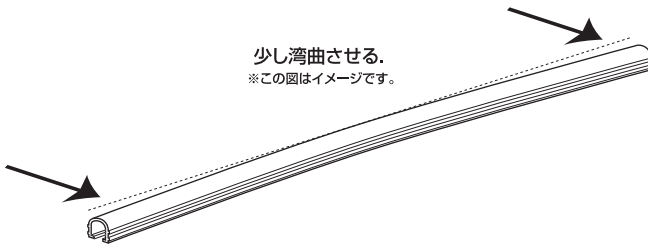

- 8 アジャスト位置を決めた後、アジャストがフレーム内で動かないように少し曲げます。

9

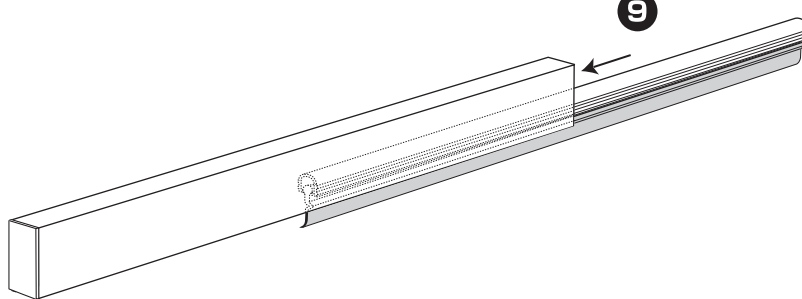

9 **ご注意**

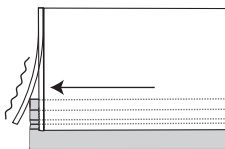

10

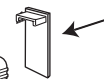

- 9 フレームにアジャストとゴムを差し込みます。

ご注意

アジャストをあまり強く押し込むと⑤で取り付けしたサイドプレートが変形します。

- 10 反対側のサイドプレートを取り付けます。

ご注意

一度取り付けると、取り外しが困難となります。